

とくせい つかかた 特製カードディスプレイケースの使い方

付属品

- ① カードディスプレイケース本体 (前)
- ② 装飾用カードフレーム (プロテクターサイズ)
- ③ 装飾用カードフレーム (カードサイズ)
- ④ カードディスプレイケース本体 (後)
- ⑤ 金属ビス (メス) × 4個
- ⑥ 金属足 × 2本
- ⑦ 金属ビス (オス) × 4個
- ⑧ 透明プロテクター × 2枚

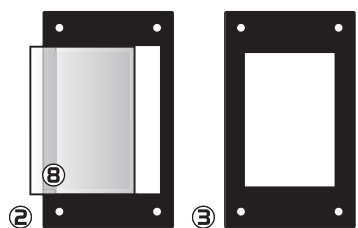
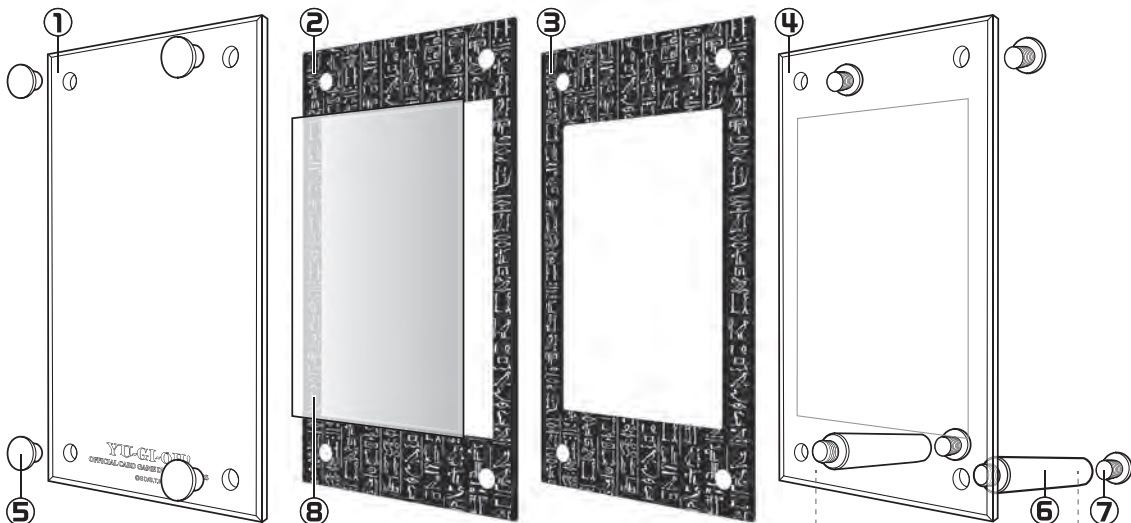

装飾用カードフレームは、サイズ違いの2枚を付属しています。どちらかを選んでご使用ください。

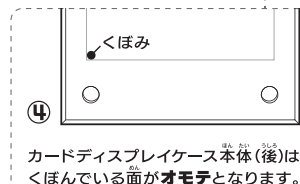

カードディスプレイケース本体(後)はくぼんでいる面がオモテとなります。

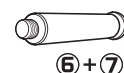

金属足に金属ビス(オス)を取り付ける事ができます。

4つのディスプレイ方法 ディスプレイ方法は、お好みに合わせて4パターンから選んでご使用ください。

※商品を安定した平らな場所に寝かせてから作業を行ってください。

01 装飾用カードフレーム(プロテクターサイズ)を使ったディスプレイ

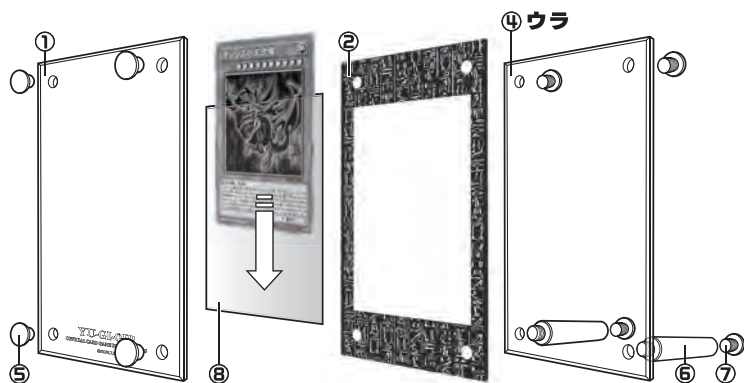

02 装飾用カードフレーム(カードサイズ)を使ったディスプレイ

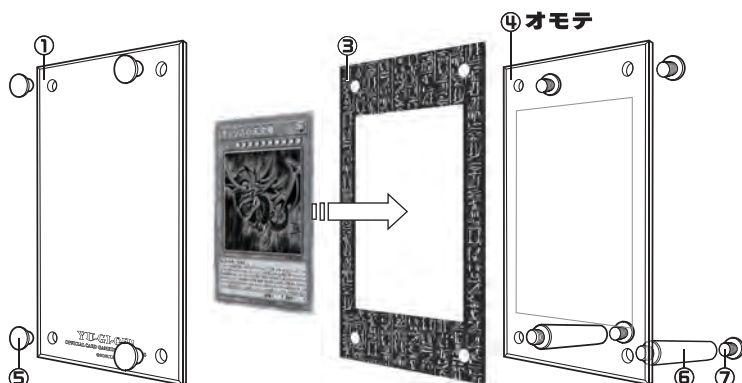

03 透明プロテクターを使ったディスプレイ

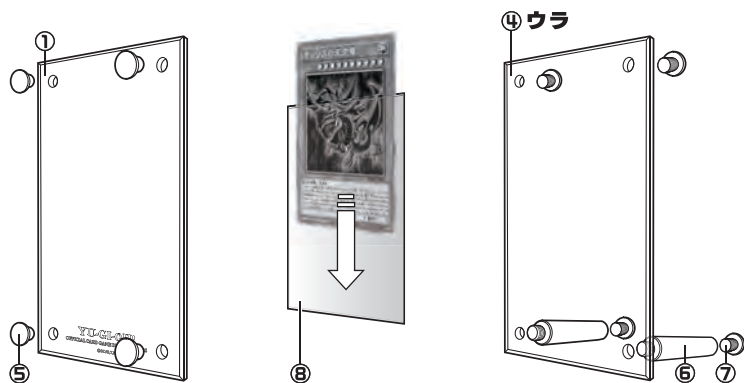

04 カードをそのままディスプレイ

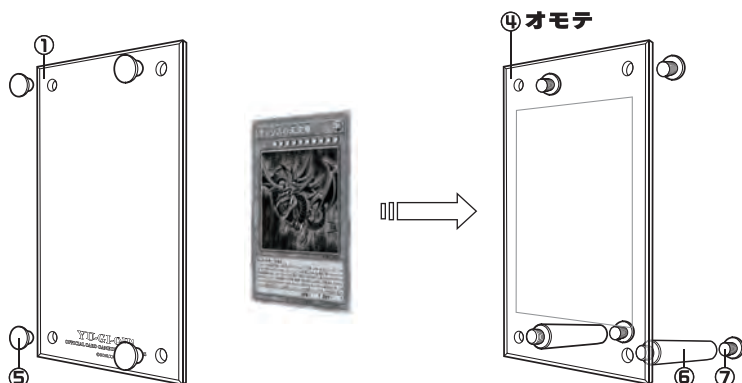

立てかけてご使用の際は、下記手順で付属の金属足を取り付けてください。※商品を安定した平らな場所に寝かせてから作業を行ってください。

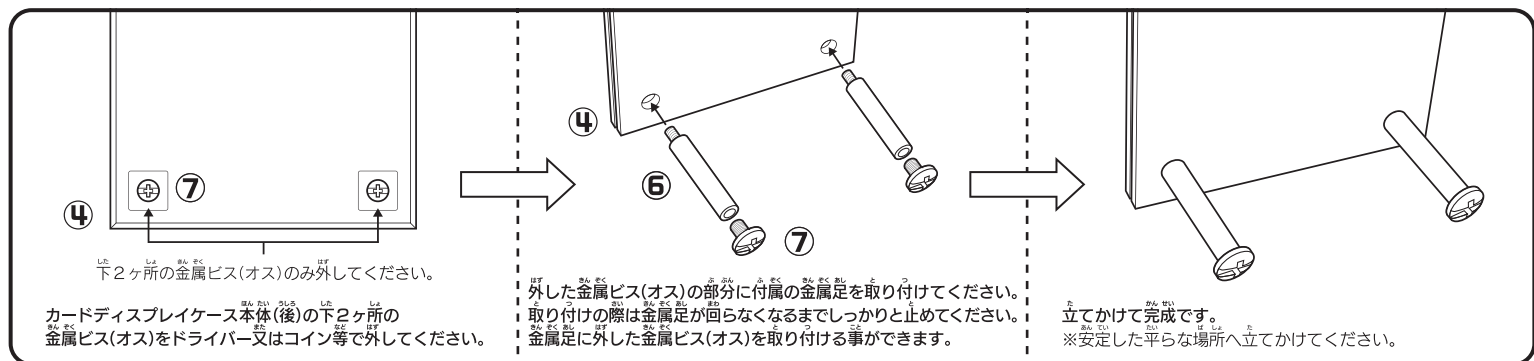

下2ヶ所の金属ビス(オス)のみ外してください。

カードディスプレイケース本体(後)の下2ヶ所の金属ビス(オス)をドライバー又はコイン等で外してください。

外した金属ビス(オス)の部分に付属の金属足を取り付けてください。取り付けの際は金属足が回らなくなるまでしっかりと止めてください。金属足に外した金属ビス(オス)を取り付ける事ができます。

立てかけて完成です。※安定した平らな場所へ立てかけてください。